

MICROMETRO EXTERIOR



| Código | Medida mm. | Nonius | Husillo mm. | Precio |
|--------|------------|--------|-------------|--------------|
| 044061 | 0 - 25 | 0,01 | 6,5 | 29,60 |
| 044062 | 25 - 50 | 0,01 | 6,5 | 39,00 |
| 044063 | 50 - 75 | 0,01 | 6,5 | 46,40 |
| 044064 | 75 - 100 | 0,01 | 6,5 | 55,20 |
| 044065 | 100 - 125 | 0,01 | 6,5 | 60,80 |
| 044066 | 125 - 150 | 0,01 | 6,5 | 70,40 |
| 044067 | 150 - 175 | 0,01 | 6,5 | 78,00 |
| 044068 | 175 - 200 | 0,01 | 6,5 | 86,40 |

Lectura 0,01 mm. Precisión según la norma DIN 863. Contactos de Metal Duro - Widia. Con barra patrón incluida. Palanca de bloqueo. **Arco hierro pintado**. Escala Mate. Con estuche

MICROMETRO EXTERIOR TOP

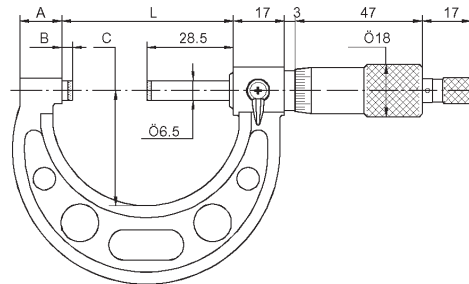

| Código | Medida mm. | A | B | C | L | Precio |
|--------|------------|------|-----|-----|-----|---------------|
| 044041 | 0 - 25 | 9 | 3,5 | 28 | 32 | 51,00 |
| 044042 | 25 - 50 | 14 | 3,5 | 38 | 57 | 54,00 |
| 044043 | 50 - 75 | 14,5 | 3,5 | 49 | 82 | 60,00 |
| 044044 | 75 - 100 | 15 | 3,5 | 60 | 107 | 65,00 |
| 044045 | 100 - 125 | 16,5 | 3,5 | 73 | 133 | 79,00 |
| 044046 | 125 - 150 | 19,4 | 3,5 | 85 | 158 | 89,00 |
| 044047 | 150 - 175 | 19,4 | 3,5 | 104 | 183 | 98,00 |
| 044048 | 175 - 200 | 19,4 | 3,5 | 117 | 209 | 101,00 |
| 044049 | 200 - 225 | 19,4 | 5,5 | 130 | 234 | 102,00 |
| 044050 | 225 - 250 | 19,4 | 5,5 | 142 | 260 | 120,00 |
| 044051 | 250 - 275 | 19,4 | 5,5 | 155 | 285 | 128,00 |
| 044052 | 275 - 300 | 19,4 | 5,5 | 168 | 410 | 143,00 |

Lectura 0,01 mm. Precisión según la norma DIN 863. Contactos de Metal Duro - Widia. Con barra patrón incluida. Palanca de bloqueo. **Arco pintado**. Escala Mate. Con estuche

MICROMETRO EXTERIOR CON TAMBOR GRANDE CON LECTURA DIRECTA

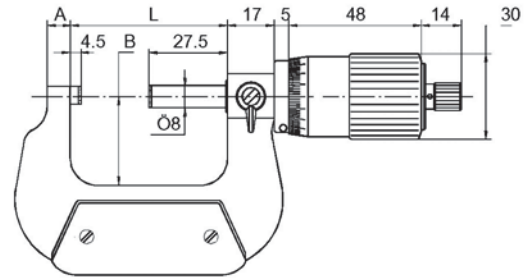

| Código | Medida mm. | Nonius | A mm. | B mm. | L mm | Precio |
|--------|------------|--------|-------|-------|------|--------|
| 044030 | 0 - 25 | 0,01 | 6 | 24 | 32 | 125,00 |
| 044031 | 25 - 50 | 0,01 | 8 | 32 | 57 | 133,00 |
| 044032 | 50 - 75 | 0,01 | 8 | 45 | 82 | 152,00 |
| 044033 | 75 - 100 | 0,01 | 8 | 57 | 107 | 160,00 |

Micrómetros de Medida Rápida. Con Embrague y palanca de fijación. Contactos de Metal Duro - Widia Placas aislantes. Precisión según la norma DIN 863. Paso de rosca 1,0 mm . Husillo 8 mm. Suministrados en estuche. Lectura 0,01 mm. Arco pintado. Escala Mate.

MICROMETRO EXTERIOR PARA ZURDOS

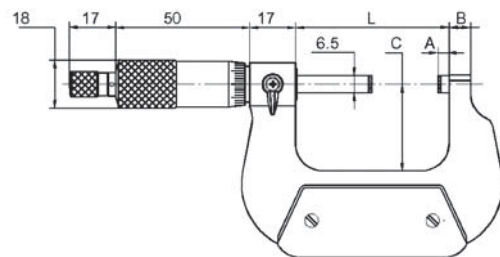

| Código | Medida mm. | Nonius | Husillo mm. | Precio |
|--------|------------|--------|-------------|--------|
| 044036 | 0 - 25 | 0,01 | 6,5 | 64,00 |
| 044037 | 25 - 50 | 0,01 | 6,5 | 83,00 |
| 044038 | 50 - 75 | 0,01 | 6,5 | 98,00 |
| 044039 | 75 - 100 | 0,01 | 6,5 | 104,00 |

Micrómetros para Zurdos. Lectura 0,01 mm. Precisión según la norma DIN 863. Contactos de Metal Duro - Widia. Palanca de bloqueo. Escala Mate. Con estuche

JUEGO MICROMETROS EXTERIORES



| Código | Medida mm. | Nonius | Husillo mm. | Precio |
|--------|--------------------|--------|-------------|---------------|
| 044098 | 0 - 100 - 4 Micros | 0,01 | 6,5 | 189,00 |
| 044099 | 0 - 150 - 6 Micros | 0,01 | 6,5 | 284,00 |

Lectura 0,01 mm. Precisión según la norma DIN 863. Contactos de Metal Duro - Widia. Con barra patrón incluida. Palanca de bloqueo. Arco Pintado. Escala Mate. Con estuche

JUEGO MICROMETROS EXTERIORES



| Código | Medida mm. - Varillas | Nonius | Husillo mm. | Precio |
|--------|------------------------|--------|-------------|---------------|
| 044100 | 0 - 100 - 4 Varillas | 0,01 | 8 | 320,00 |
| 044091 | 100 - 200 - 4 Varillas | 0,01 | 8 | 440,00 |
| 044092 | 200 - 300 - 4 Varillas | 0,01 | 8 | 456,00 |

Lectura 0,01 mm. Precisión norma DIN 863. Varillas intercambiables. Contactos de Metal Duro - Widia. Con barra patrón incluida. Palanca de bloqueo. Arco Pintado. Escala Mate. Con estuche

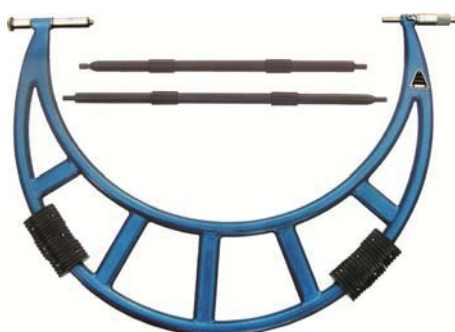

| Código | Medida mm. | Nonius | Precio |
|--------|------------|--------|----------------|
| 044082 | 300 - 400 | 0,01 | 568,00 |
| 044083 | 400 - 500 | 0,01 | 672,00 |
| 044084 | 500 - 600 | 0,01 | 796,00 |
| 044085 | 600 - 700 | 0,01 | 995,00 |
| 044086 | 700 - 800 | 0,01 | 1128,00 |
| 044087 | 800 - 900 | 0,01 | 1176,00 |
| 044088 | 900 - 1000 | 0,01 | 1332,00 |

Lectura 0,01 mm. Precisión norma DIN 863. Varillas intercambiables. Contactos de Metal Duro - Widia. Con barra patrón incluida. Palanca de bloqueo. Arco Pintado. Escala Mate. Con estuche

BARRAS PATRON PARA MICROS EXTERIORES

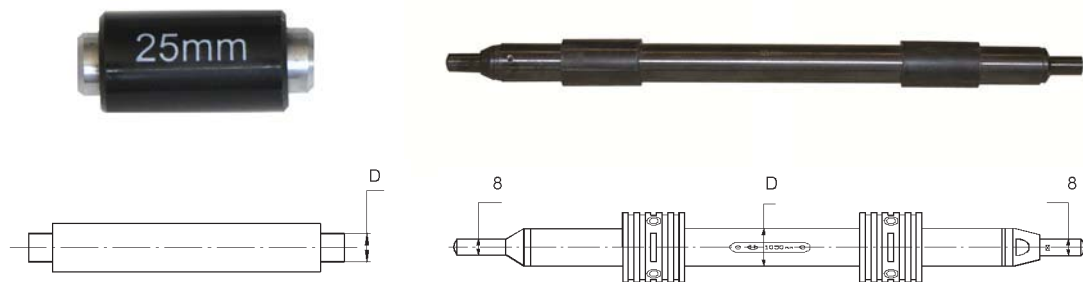

FORMA CARAS PLANA HASTA 300 mm.

FORMA CARAS REDONDAS DESDE 300 mm.

| Código | Medida mm. | D mm.. | Precio |
|----------|------------|--------|--------|
| 01018050 | 25 | 7 | 20,00 |
| 01018051 | 50 | 7 | 20,00 |
| 01018052 | 75 | 7 | 20,00 |
| 01018053 | 100 | 8 | 23,00 |
| 01018054 | 125 | 8 | 29,00 |
| 01018055 | 150 | 8 | 29,00 |
| 01018056 | 175 | 8 | 29,00 |
| 01018057 | 200 | 8 | 30,00 |
| 01018058 | 225 | 8 | 44,00 |
| 01018059 | 250 | 8 | 44,00 |
| 01018060 | 275 | 8 | 44,00 |
| 01018062 | 325 | 16 | 89,00 |
| 01018063 | 375 | 16 | 103,00 |
| 01018064 | 425 | 16 | 110,00 |
| 01018065 | 475 | 16 | 120,00 |
| 01018066 | 525 | 16 | 122,00 |
| 01018067 | 575 | 16 | 132,00 |
| 01018068 | 625 | 16 | 144,00 |
| 01018069 | 675 | 16 | 152,00 |
| 01018070 | 725 | 16 | 160,00 |
| 01018071 | 775 | 16 | 169,00 |
| 01018072 | 825 | 16 | 184,00 |
| 01018073 | 875 | 16 | 192,00 |
| 01018074 | 925 | 16 | 208,00 |
| 01018075 | 975 | 16 | 232,00 |
| 01018076 | 1050 | 16 | 288,00 |
| 01018077 | 1150 | 16 | 288,00 |

Barras Patrón de precisión. Con aislamiento térmico.
Para el control de Micros Exteriores. Acero templado.

MICROMETRO EXTERIOR CONTADOR MECANICO



| Código | Medida mm. | Nonius | Husillo mm. | Precio |
|--------|------------|--------|-------------|---------------|
| 044300 | 0 - 25 | 0,01 | 6,5 | 91,00 |
| 044301 | 25 - 50 | 0,01 | 6,5 | 97,00 |
| 044302 | 50 - 75 | 0,01 | 6,5 | 112,00 |
| 044303 | 75 - 100 | 0,01 | 6,5 | 121,00 |

Lectura 0,01 mm. Precisión según la norma DIN 863. Contactos de Metal Duro - Widia. Con barra patrón incluida. Palanca de bloqueo. Arco pintado. Escala Mate. Con estuche

JUEGO MICROMETROS EXTERIORES DIGITAL



| Código | Medida mm. - Varillas | Nonius | Husillo mm. | Precio |
|--------|-----------------------|--------|-------------|---------------|
| 044308 | 0-150 - 6 Varillas | 0,001 | 8 | 560,00 |
| 044309 | 150-300 - 6 Varillas | 0,001 | 8 | 608,00 |

Lectura 0,001 mm. Precisión norma DIN 863. Varillas intercambiables. Contactos de Metal Duro - Widia. Con botón **ABS**. Con barra patrón incluida. Palanca de bloqueo. Arco Pintado. Escala Mate. Con estuche

MICROMETRO EXTERIORES DIGITAL IP65



| Código | Medida mm. | Nonius | Husillo mm. | Precio |
|--------|------------|--------|-------------|---------------|
| 044202 | 0 - 25 | 0,001 | 6,5 | 160,00 |
| 044203 | 25 - 50 | 0,001 | 6,5 | 192,00 |
| 044204 | 50 - 75 | 0,001 | 6,5 | 208,00 |
| 044205 | 75 - 100 | 0,001 | 6,5 | 225,00 |

Con protección IP65. Estanco total al Agua, Aceite y Polvo. Lectura 0,001 mm. Contactos de Metal Duro - Widia. Palanca de bloqueo. Precisión según la norma DIN 863. Con barra patrón incluida. Con estuche

MICROMETRO EXTERIORES DIGITAL ABS



+1,5V

| Código | Medida mm. | Nonius | Husillo mm. | Precio |
|--------|------------|--------|-------------|---------------|
| 044216 | 0 - 25 | 0,001 | 6,5 | 190,00 |
| 044217 | 25 - 50 | 0,001 | 6,5 | 216,00 |
| 044218 | 50 - 75 | 0,001 | 6,5 | 240,00 |
| 044219 | 75 - 100 | 0,001 | 6,5 | 272,00 |

Micrómetro **ABS - ABSOLUTO&RELATIVE. HOLD**
Lectura 0,001 mm. Contactos de Metal Duro - Widia. Palanca de bloqueo.
Precisión según la norma DIN 863. Con barra patrón incluida. Con estuche

MICROMETRO EXTERIOR DIGITAL IP65 ABS-ABSOLUTO



+1,5V

| Código | Medida mm. | Nonius | Husillo mm. | Precio |
|--------|------------|--------|-------------|---------------|
| 044235 | 0 - 25 | 0,001 | 6,5 | 240,00 |
| 044236 | 25 - 50 | 0,001 | 6,5 | 280,00 |
| 044237 | 50 - 75 | 0,001 | 6,5 | 336,00 |
| 044238 | 75 - 100 | 0,001 | 6,5 | 384,00 |

Con protección IP65. Estanco total al Agua, Aceite y Polvo.
ABS - ABSOLUTO&RELATIVE. HOLD.
Lectura 0,001 mm. Contactos de Metal Duro - Widia. Palanca de bloqueo.
Precisión según la norma DIN 863. Con barra patrón incluida. Con estuche

SOPORTE PARA MICROMETROS



| Código | Peso | Medida | Precio |
|--------|-------|---------------|--------------|
| 046070 | 2 Kg. | 155 x 115 mm. | 35,00 |

Fabricados en acero fundición.
Fijación del micrómetro en cualquier posición.

MICROMETRO EXTERIOR CON PLATILLOS



| Código | Medida mm. | Nonius | Disco mm. | S mm. | D | Precio |
|--------|------------|--------|-----------|-------|----|--------|
| 044206 | 0 - 25 | 0,01 | 20 | 0,7 | 8 | 168,00 |
| 044207 | 25 - 50 | 0,01 | 20 | 0,7 | 8 | 192,00 |
| 044208 | 50 - 75 | 0,01 | 20 | 0,7 | 8 | 216,00 |
| 044209 | 75 - 100 | 0,01 | 20 | 0,7 | 8 | 240,00 |
| 044210 | 100 - 125 | 0,01 | 30 | 0,7 | 12 | 288,00 |
| 044211 | 125 - 150 | 0,01 | 30 | 0,7 | 12 | 304,00 |
| 044212 | 150 - 175 | 0,01 | 30 | 0,7 | 12 | 336,00 |
| 044213 | 175 - 200 | 0,01 | 30 | 0,7 | 12 | 368,00 |

Para la medición de engranes y medidas tangenciales. Casquillo y tambor cromados. Con palanca de fijación. Placas aislantes. Con barra patrón incluida. Fabricados conforme a la norma DIN 863. Suministrados en estuche. Lectura 0,01 mm. Arco pintado. Escala Mate.

MICROMETRO EXTERIOR PUNTAS FINAS



| Código | Medida mm. | Nonius | Husillo mm. | Precio |
|--------|------------|--------|-------------------------|--------|
| 044310 | 0 - 25 | 0,01 | 6,5 - \varnothing 2x5 | 152,00 |
| 044311 | 25 - 50 | 0,01 | 6,5 - \varnothing 2x5 | 168,00 |

Lectura 0,01 mm. Precisión según la norma DIN 863. Contactos de Metal Duro - Widia. Palanca de bloqueo. Arco Pintado. Escala Mate. Con estuche

MICROMETRO EXTERIOR PUNTAS CUCHILLAS

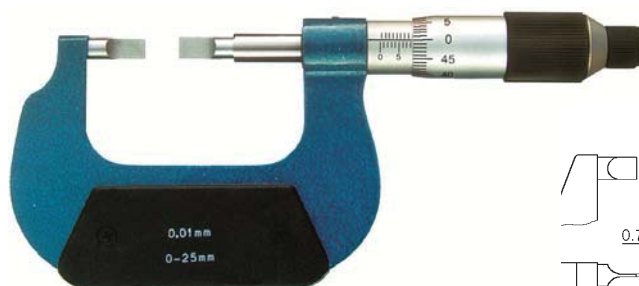

| Código | Medida mm. | Nonius | Husillo mm. | Precio |
|--------|------------|--------|------------------|--------|
| 044312 | 0 - 25 | 0,01 | 6,5 - 6x6,5x0,75 | 304,00 |
| 044313 | 25 - 50 | 0,01 | 6,5 - 6x6,5x0,75 | 320,00 |
| 044314 | 50 - 75 | 0,01 | 6,5 - 6x6,5x0,75 | 352,00 |
| 044315 | 75 - 100 | 0,01 | 6,5 - 6x6,5x0,75 | 384,00 |

Lectura 0,01 mm. Precisión según la norma DIN 863. Contactos de Metal Duro - Widia. Palanca de bloqueo. Arco Pintado. Escala Mate. Con estuche

MICROMETRO EXTERIOR DE HILOS



| Código | Medida mm. | Nonius | Husillo mm. | Precio |
|--------|------------|--------|-------------|---------------|
| 044316 | 0 - 10 | 0,01 | 6,5 | 176,00 |

Micrómetros para medición de hilos, alambres, etc. Totalmente cromados. Graduación hasta 10 mm. Precisión según norma DIN 863. Con estuche. Lectura 0,01 mm. Contactos de Metal Duro - Widia.

MICROMETRO EXTERIOR PARA TOLERANCIAS



| Código | Medida mm. | Nonius | Husillo mm. | Precio |
|--------|------------|--------|-------------|---------------|
| 044317 | 0 - 25 | 0,002 | 6,5 | 206,00 |
| 044318 | 25 - 50 | 0,002 | 6,5 | 268,00 |

Para comparación de tolerancias. Doble husillo y doble tambor con lado pasa / no pasa. Lectura 0,002 mm. Precisión según la norma DIN 863. Contactos de Metal Duro - Widia. Con estuche.

MICROMETRO EXTERIOR PARA TUBOS



| Código | Medida mm. | Nonius | Husillo mm. | Precio |
|--------|------------|--------|-------------|--------------|
| 044319 | 0 - 25 | 0,01 | 6,5 | 96,00 |

Lectura 0,01 mm. Precisión según la norma DIN 863. Contactos de Metal Duro - Widia. Palanca de bloqueo. Arco Pintado. Escala Mate. Con estuche

MICROMETRO EXTERIOR PUNTA ESFERICA



| Código | Medida mm. | Nonius | Yunque - Husillo | Precio |
|--------|------------|--------|---------------------|--------------|
| 044320 | 0 - 25 | 0,01 | Esférica - Plano | 88,00 |
| 044321 | 0 - 25 | 0,01 | Esférica - Esférica | 95,00 |

Lectura 0,01 mm. Precisión según la norma DIN 863. Contactos de Metal Duro - Widia. Palanca de bloqueo. Arco pintado. Escala Mate. Con estuche

MICROMETRO PARA HERRAMIENTAS 3-5 PUNTAS



044350 - 044351 - 044352
3 Puntas



044354 - 044355
5 Puntas

| Código | Medida mm. | Nonius | Barra Patrón | Medición Htas. | Precio |
|--------|------------|--------|--------------|----------------|---------------|
| 044350 | 1 - 15 | 0,01 | 1 mm. | 3 Puntas | 344,00 |
| 044351 | 5 - 20 | 0,01 | 5 mm. | 3 Puntas | 360,00 |
| 044352 | 20 - 35 | 0,01 | 20 mm. | 3 Puntas | 424,00 |
| 044354 | 5 - 25 | 0,01 | 5 mm. | 5 Puntas | 368,00 |
| 044355 | 25 - 45 | 0,01 | 25 mm. | 5 Puntas | 440,00 |

Para medir Herramientas de 3 - 5 Puntas. Precisión según norma DIN 863. Contactos de Metal Duro - Widia. Lectura 0,01 mm. Palanca de bloqueo. Arco Pintado. Con estuche

MICROMETRO EXTERIOR ARCO PROFUNDO



| Código | Medida mm. | Nonius | Profundidad mm. | Precio |
|--------|------------|--------|-----------------|---------------|
| 044359 | 0 - 25 | 0,01 | 100 | 192,00 |
| 044360 | 25 - 50 | 0,01 | 100 | 216,00 |
| 044361 | 0 - 25 | 0,01 | 150 | 240,00 |

Lectura 0,01 mm. Precisión según la norma DIN 863. Contactos de Metal Duro - Widia. Palanca de bloqueo. Arco Pintado. Escala Mate. Con estuche

MICROMETRO EXTERIOR PUNTAS INTERCAMBIALES

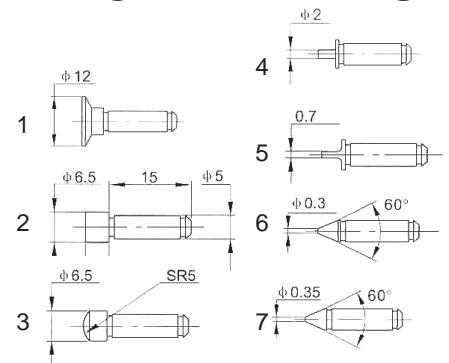
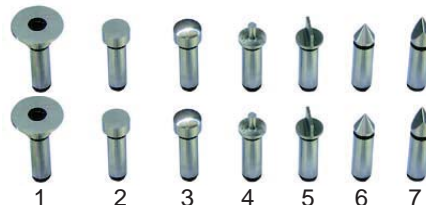
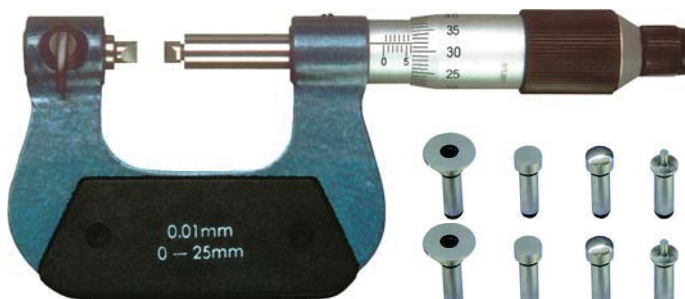

| Código | Medida mm. | Nonius | Husillo mm. | Precio |
|--------|------------|--------|-------------|---------------|
| 044370 | 0 - 25 | 0,01 | 6,5 | 464,00 |
| 044371 | 25 - 50 | 0,01 | 6,5 | 480,00 |
| 044372 | 50 - 75 | 0,01 | 6,5 | 504,00 |
| 044373 | 75 - 100 | 0,01 | 6,5 | 544,00 |

Lectura 0,01 mm. Precisión según la norma DIN 863. Contactos de Metal Duro - Widia. Arco pintado Con 7 Pares Puntas intercambiables incluidas. Vástago 5 mm. Palanca de bloqueo. Con estuche

MICROMETRO EXTERIOR PARA ROSCAS



| Código | Medida mm. | Nonius | Barras Patrón mm. | Precio |
|--------|------------|--------|-------------------|---------------|
| 044380 | 0 - 25 | 0,01 | - | 304,00 |
| 044381 | 25 - 50 | 0,01 | 25 x 60° | 312,00 |
| 044382 | 50 - 75 | 0,01 | 50 x 60° | 360,00 |
| 044383 | 75 - 100 | 0,01 | 75 x 60° | 384,00 |

Lectura 0,01 mm. Precisión según la norma DIN 863. Contactos de Metal Duro - Widia.
Puntas intercambiables **NO** incluidas. Con Barras Patrón. Palanca de bloqueo. Con estuche

PAR PUNTAS INTERCAMBIALES PARA MICROS



| Código | Medida | Paso Rosca | Precio | Código | Medida | Paso Rosca | Precio |
|--------|------------|-----------------|---------------|--------|-----------|---------------|--------------|
| 044400 | 0,4 - 0,5 | Métrica 60° | 46,00 | 044410 | 60 - 48 | Whitworth 55° | 46,00 |
| 044401 | 0,6 - 0,9 | Métrica 60° | 46,00 | 044411 | 48 - 40 | Whitworth 55° | 46,00 |
| 044402 | 1,0 - 1,75 | Métrica 60° | 46,00 | 044412 | 40 - 32 | Whitworth 55° | 46,00 |
| 044403 | 2,0 - 3,0 | Métrica 60° | 46,00 | 044413 | 32 - 24 | Whitworth 55° | 46,00 |
| 044404 | 3,5 - 5,0 | Métrica 60° | 46,00 | 044414 | 24 - 18 | Whitworth 55° | 46,00 |
| 044405 | 5,5 - 7,0 | Métrica 60° | 46,00 | 044415 | 18 - 14 | Whitworth 55° | 46,00 |
| 044406 | 0,4 - 7,0 | Juego - Métrica | 240,00 | 044416 | 14 - 10 | Whitworth 55° | 46,00 |
| | | | | 044417 | 10 - 7 | Whitworth 55° | 46,00 |
| | | | | 044418 | 7 - 4,5 | Whitworth 55° | 46,00 |
| | | | | 044419 | 4,5 - 3,5 | Whitworth 55° | 46,00 |

Entrega por Pares. Vástago 5 mm.

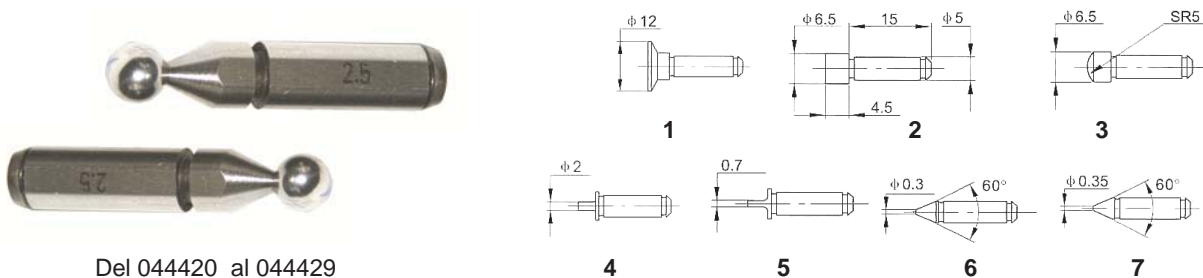

Del 044420 al 044429

| Código | ∅ Bola | Módulo | Precio | Código | Dibujo nº | Forma | Precio |
|--------|--------|----------|---------------|--------|-----------|---------------------|---------------|
| 044420 | 1 | 0,6-0,65 | 124,00 | 044430 | 1 | Disco ∅ 12 mm | 48,00 |
| 044421 | 1,5 | 0,9-1,0 | 124,00 | 044431 | 2 | Cilíndrico ∅ 6,5 mm | 48,00 |
| 044422 | 2 | 1,25 | 124,00 | 044432 | 3 | Esférica ∅ 6,5 mm | 48,00 |
| 044423 | 2,5 | 1,50 | 124,00 | 044433 | 4 | Redondo ∅ 2 mm | 48,00 |
| 044424 | 3 | 1,75 | 124,00 | 044434 | 5 | Plana de 0,7 mm | 48,00 |
| 044425 | 3,5 | 2,00 | 124,00 | 044435 | 6 | Punta 60 ° 0,3 | 48,00 |
| 044426 | 4 | 2,25 | 124,00 | 044436 | 7 | Punta 60 ° 0,35 | 48,00 |
| 044427 | 4,5 | 2,50 | 124,00 | 044437 | | Set 7 pares puntas | 296,00 |
| 044428 | 5 | 2,75 | 124,00 | | | | |
| 044429 | 6 | 3,50 | 124,00 | | | | |

Entrega por Pares. Puntas para Módulos. Vástago 5 mm. Entrega por Pares Puntas intercambiables.

MICROMETRO PROFUNDIDAD



044440 -044441



044445-044446

+1,5V

| Código | Medida mm. | Nonius | Base mm. | Varillas | Precio |
|--|--------------|--------|----------|-----------|---------------|
| 044440 | 0 - 100 | 0,01 | 100x16 | 4x4,5 mm. | 176,00 |
| 044441 | 0 - 200 | 0,01 | 100x16 | 8x4,5 mm. | 312,00 |
| Para medir profundidad. Precisión según norma DIN 863. Contactos de Metal Duro - Widia. Lectura 0,01 mm. Palanca de bloqueo. Arco Cromado. Con estuche | | | | | |
| 044445 | 0 - 100 IP65 | 0,001 | 100x16 | 4 mm. | 432,00 |
| 044446 | 0 - 200 IP65 | 0,001 | 100x16 | 8 mm. | 528,00 |
| Para medir profundidad. Precisión según norma DIN 863. Contactos de Metal Duro - Widia. Lectura Digital 0,001 . ABS . Palanca de bloqueo. Arco Cromado. Con estuche | | | | | |

CABEZAS MICROMETRICAS

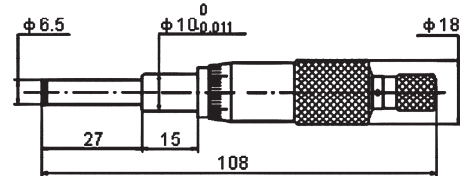

| Código | Medida mm. | Nonius | Husillo mm. | Precio |
|---|------------|--------|-------------|--------------|
| 044450 | 0 - 25 | 0,01 | 6,5 | 50,00 |
| Lectura 0,01 mm. Precisión según la norma DIN 863. Con tuerca fijación. | | | | |

CABEZAS MICROMETRICAS

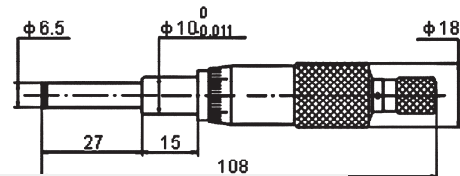

| Código | Medida mm. | Nonius | Husillo mm. | Precio |
|---|------------|--------|-------------|--------------|
| 044451 | 0 - 25 | 0,01 | 6,5 | 42,00 |
| Lectura 0,01 mm. Precisión según la norma DIN 863. Contactos acero tratado. | | | | |

CABEZAS MICROMETRICAS



044452

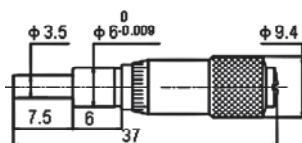

044453

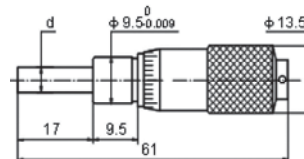

| Código | Medida mm. | Nonius | Husillo mm. | Precio |
|---|------------|--------|-------------|--------------|
| 044452 | 0 - 6,5 | 0,01 | 3,5 | 50,00 |
| 044453 | 0 - 15 | 0,01 | 5 | 53,00 |
| Lectura 0,01 mm. Precisión según la norma DIN 863. Contactos acero tratado. | | | | |

MICROMETRO INTERIOR 2 PUNTAS

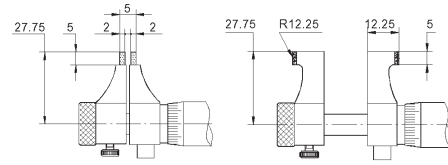

Medida 5-30

A partir del 25-50

| Código | Medida mm. | Nonius | Anillo Patrón mm. | Precio |
|--------|---------------|--------|-------------------|---------------|
| 044101 | 5 - 30 | 0,01 | 5 | 122,00 |
| 044102 | 25 - 50 | 0,01 | 25 | 133,00 |
| 044103 | 50 - 75 | 0,01 | - | 176,00 |
| 044104 | 75 - 100 | 0,01 | - | 199,00 |
| 044105 | Juego 0 - 100 | 0,01 | 5 y 25 | 525,00 |

Lectura 0,01 mm. Precisión según la norma DIN 863. Contactos de Metal Duro - Widia. Con Anillo patrón incluida. Palanca de bloqueo. Arco Cromado. Escala Mate. Con estuche

MICROMETRO INTERIOR DE VARILLAS



| Código | Medida mm. | Largo y Nonius | Varillas \varnothing - largo mm. | Precio |
|--------|------------|----------------|---|----------------|
| 044112 | 50 - 250 | 50 mm. x 0,01 | \varnothing 16 - 13+25+50+100 | 272,00 |
| 044114 | 50 - 600 | 50 mm. x 0,01 | \varnothing 16 - 13+25+50+100+150+200 | 368,00 |
| 044116 | 50 - 1000 | 50 mm. x 0,01 | \varnothing 16 - 13+25+50+2x100+150+200+300 | 860,00 |
| 044117 | 50 - 1500 | 50 mm. x 0,01 | \varnothing 16 - 25+50+100+200+3x400 | 1080,00 |

Lectura 0,01 mm. Precisión según la norma DIN 863. Contactos de Metal Duro - Widia. **Con barra patrón incluida.** Palanca de bloqueo. Cromado. Escala Mate. Con estuche

MICROMETRO INTERIOR PARA DIAMETRO PEQUEÑO



| Código | Medida mm. | Nonius | Anillo - Longitud | Precio |
|--------|-------------|--------|-------------------|----------------|
| 044459 | 2 - 2,5 | 0,001 | 2,5 - 12,5 mm. | 896,00 |
| 044460 | 2,5 - 3 | 0,001 | 2,5 - 12,5 mm. | 896,00 |
| 044461 | 3 - 4 | 0,001 | 4 - 22,5 mm. | 744,00 |
| 044462 | 4 - 5 | 0,001 | 5 - 22,5 mm. | 744,00 |
| 044463 | 5 - 6 | 0,001 | 6 - 22,5 mm. | 744,00 |
| 044464 | JUEGO 3 - 6 | 0,001 | 4+5+6 - 22,5 mm. | 2160,00 |

Precisión 0,004. Para agujeros ciegos. Contactos de Metal Duro - Widia. Lectura 0,001 mm. **Con Anillo patrón incluida.** Cromado Mate. Con estuche

MICROMETRO INTERIOR 3 PUNTAS



| Código | Medida mm. | Nonius | Alargadera mm. | Anillo mm. | Precio |
|--------|------------|--------|----------------|------------|---------------|
| 044465 | 6 - 8 | 0,001 | 100x5,7 | 8 | 544,00 |
| 044466 | 8 - 10 | 0,001 | 100x5,7 | 8 | 544,00 |
| 044467 | 10 - 12 | 0,001 | 100x5,7 | 10 | 544,00 |
| 044468 | 12 - 16 | 0,005 | 100x11,7 | 12 | 376,00 |
| 044469 | 16 - 20 | 0,005 | 100x11,7 | 16 | 368,00 |
| 044470 | 20 - 25 | 0,005 | 150x16,7 | 20 | 512,00 |
| 044471 | 25 - 30 | 0,005 | 150x16,7 | 25 | 512,00 |
| 044472 | 30 - 40 | 0,005 | 150x21,8 | 30 | 576,00 |
| 044473 | 40 - 50 | 0,005 | 150x21,8 | 40 | 656,00 |
| 044474 | 50 - 63 | 0,005 | 150x21,8 | 50 | 704,00 |
| 044475 | 62 - 75 | 0,005 | 150x21,8 | 62 | 752,00 |
| 044476 | 75 - 88 | 0,005 | 150x21,8 | 87 | 800,00 |
| 044477 | 87 - 100 | 0,005 | 150x21,8 | 87 | 848,00 |

Con Anillo + Alargadera incluida. Precisión según la norma DIN 863. Contactos de Metal Duro . Lectura 0,001/ 0,005 mm. Cromado Mate. Con estuche



| Código | Medida mm. | Nonius | Alargadera mm. | Anillo mm. | Precio |
|--------|------------|--------|-------------------|------------|----------------|
| 044249 | 6 - 12 | 0,001 | 100x5,7 | 6+8+10 | 1520,00 |
| 044250 | 12 - 20 | 0,005 | 150x11,7 | 16 | 768,00 |
| 044251 | 20 - 50 | 0,005 | 150x11,7+150x23,4 | 25+40 | 1958,00 |
| 044252 | 50 - 100 | 0,005 | 150x23,4 | 62+87 | 2640,00 |

Con Anillo + Alargadera incluida. Precisión según la norma DIN 863. Contactos de Metal Duro - Widia. Juego Micros. Lectura 0,001/ 0,005 mm.. Cromado Mate. Con estuche



| Código | Medida mm. | Nonius | Profundidad mm. | Precio |
|--------|------------|--------|-----------------|----------------|
| 044480 | 100 - 125 | 0,005 | 140 | 1040,00 |
| 044481 | 125 - 150 | 0,005 | 140 | 1040,00 |
| 044482 | 150 - 175 | 0,005 | 140 | 1072,00 |
| 044483 | 175 - 200 | 0,005 | 140 | 1104,00 |

Sin Anillo. Precisión según DIN 863. Lectura 0,005. Contactos de Metal Duro - Widia.

MICROMETRO INTERIOR 3 PUNTAS DIGITAL ABS



+1,5V

| Código | Medida mm. | Nonius | Extensión mm. | Anillo mm. | Precio |
|--------|------------|--------|---------------|------------|---------|
| 044500 | 6 - 8 | 0,001 | 50x5,7 | 8 | 832,00 |
| 044501 | 8 - 10 | 0,001 | 50x5,7 | 8 | 832,00 |
| 044502 | 10 - 12 | 0,001 | 50x5,7 | 10 | 832,00 |
| 044503 | 12 - 16 | 0,001 | 100x11,7 | 12 | 736,00 |
| 044504 | 16 - 20 | 0,001 | 100x11,7 | 16 | 736,00 |
| 044505 | 20 - 25 | 0,001 | 150x16,7 | 20 | 816,00 |
| 044506 | 25 - 30 | 0,001 | 150x16,7 | 25 | 816,00 |
| 044507 | 30 - 40 | 0,001 | 150x21,8 | 30 | 896,00 |
| 044508 | 40 - 50 | 0,001 | 150x21,8 | 40 | 928,00 |
| 044509 | 50 - 63 | 0,001 | 150x21,8 | 50 | 976,00 |
| 044510 | 62 - 75 | 0,001 | 150x21,8 | 62 | 1040,00 |
| 044511 | 75 - 88 | 0,001 | 150x21,8 | 87 | 1088,00 |
| 044512 | 87 - 100 | 0,001 | 150x21,8 | 87 | 1170,00 |

Con Botón **ABS** y **HOLD** . Con Anillo + Alargadera incluida. Milímetros y Pulgadas.
Para el agujero ciego. Contactos de Metal Duro - Widia. Lectura 0,001 mm.
Precisión según la norma DIN 863. Cromado Mate. Con estuche

JUEGO MICROS INTERIOR 3 PUNTAS DIGITAL ABS



+1,5V

| Código | Medida mm. | Nonius | Extensión mm. | Anillo mm. | Precio |
|--------|------------|--------|-------------------|------------|---------|
| 044520 | 6 - 12 | 0,001 | 50x5,7 | 8+10 | 2400,00 |
| 044521 | 12 - 20 | 0,001 | 100x11,7 | 16 | 1360,00 |
| 044522 | 20 - 50 | 0,001 | 150x16,7+150x21,8 | 25+40 | 2880,00 |
| 044523 | 50 - 100 | 0,001 | 150x21,8 | 62+87 | 3600,00 |

Con Botón **ABS** y **HOLD** . Con Anillo + Alargadera incluida. Milímetros y Pulgadas.
Para el agujero ciego. Contactos de Metal Duro - Widia. Lectura 0,001 mm.
Precisión según la norma DIN 863. Cromado Mate. Con estuche